

MADE IN ITALY



# SIRIO

PIATTAFORMA ELEVATRICE VERTICALE

**extrōma**<sup>®</sup>  
solutions in motion



Tutte le informazioni contenute nel presente documento sono puramente indicative.

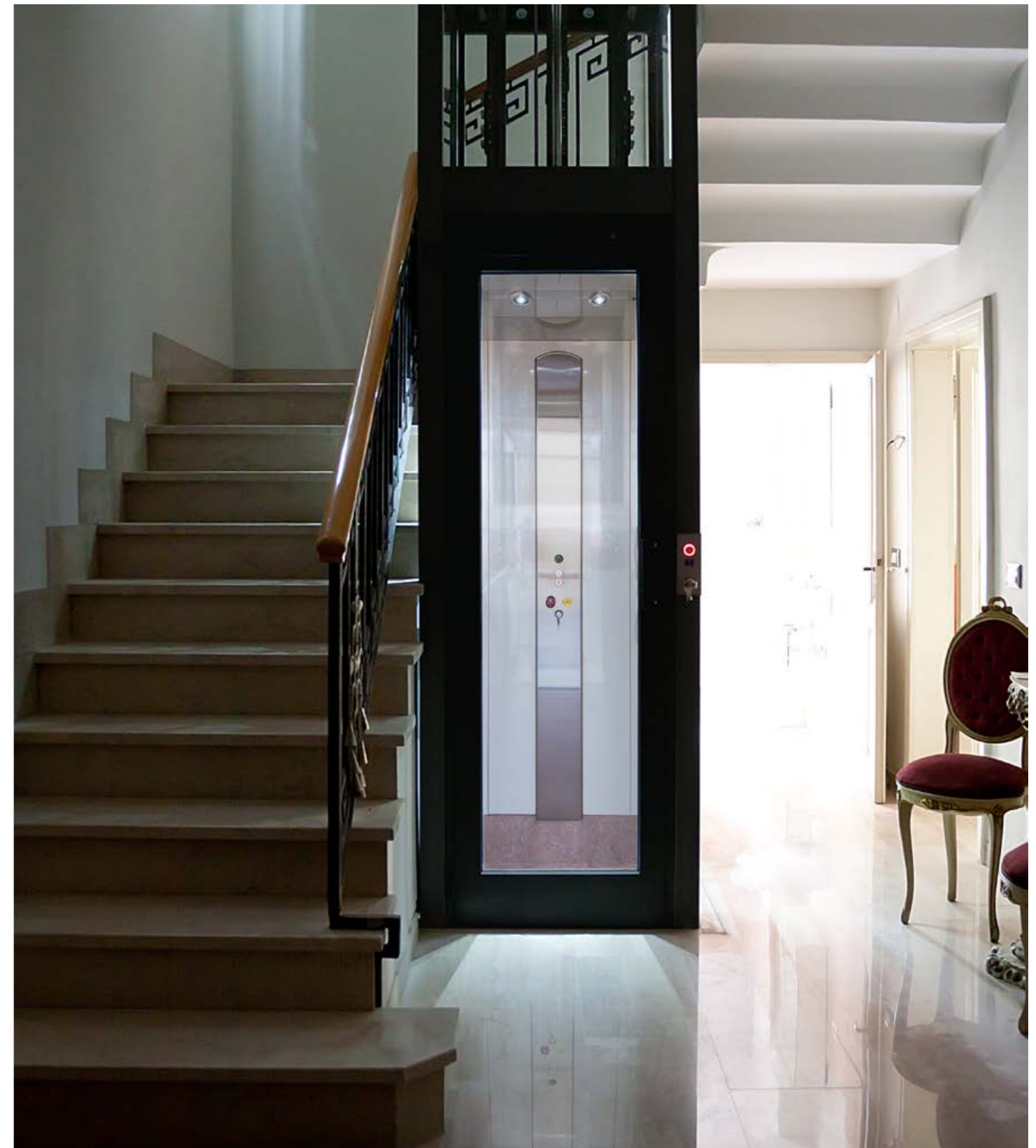

L'installazione di Sirio può essere effettuata indifferentemente a parete portante, tramite appositi supporti di fissaggio a muro, oppure utilizzando la struttura metallica, che permette di collocare l'elevatore in qualsiasi ambiente abitativo. Le limitate dimensioni di Sirio ne fanno il prodotto ideale per l'installazione in vani scala particolarmente ridotti. Sirio viene infatti progettato e realizzato adottando la logica del "su misura" reale, sfruttando ogni millimetro di spazio disponibile. Confortevole ed altamente silenzioso nel funzionamento, Sirio accresce il valore ed il prestigio della propria abitazione. Con una corsa massima di 19,5 metri, Sirio può servire fino a 6 piani in assoluta sicurezza e nel rispetto nelle caratteristiche architettoniche dell'ambiente nel quale è inserito. Il consumo di Sirio è decisamente ridotto, paragonabile a quello di un normale elettrodomestico. Particolare attenzione viene riservata alla cura dei dettagli e delle rifiniture, congiuntamente alla vasta gamma di optional e colori disponibili, in modo da essere pienamente configurabile a seconda delle specifiche esigenze del cliente. Sirio può essere installato sia all'interno che all'esterno degli edifici, offrendo sempre un servizio ideale con qualsiasi condizione atmosferica. In caso di installazione esterna con accesso diretto all'edificio, Sirio può essere dotato di apposite porte in alluminio a taglio termico che ne permettono il perfetto isolamento, evitando ogni infiltrazione d'aria.



#### Dati tecnici generali

Portata massima	da 315 da 500 kg (250 kg/mq)
Corsa massima	19,5 m
Numero massimo di fermate	6
Testata minima con porte a battente (vano a muro)	2200 mm
Testata minima con porte a battente (struttura)	2350 mm
Testata minima con porte telescopiche automatiche	2500 mm
Velocità	0,10 m/s - 0,15 m/s
Alimentazione	220 V ± 5% - 50 Hz
Consumo	1,5 - 2,2 kW
Fossa	120 - 140 mm
Funzionamento ai piani	con manovra automatica
Funzionamento in cabina con porte a battente	a uomo presente
Funzionamento in cabina con porte telescopiche automatiche	con manovra automatica
Installazione	interna/esterna

Sirio è conforme alla Direttiva Macchine Europea 2006/42/CE





## Porte



**Panoramica in alluminio**  
 + Bianco RAL 9010 o RAL 1013  
 + Nero RAL 9005  
 + Silver  
 + Antracite  
 + Disponibile versione "taglio termico"



**In acciaio con finestrella**  
 + Antiruggine RAL 7011  
 + Inox



**In acciaio senza finestrella**  
 + Antiruggine RAL 7011  
 + Inox  
 + Disponibile versione EI 60/120 (Antiruggine RAL 7001)



**Automatica a 4 ante**  
 + Grigio RAL 7038  
 + Inox



**Automatica a 2 ante**  
 + Grigio RAL 7038  
 + Inox

**Nota:**  
 per tutte le tipologie di porte altre colorazioni RAL disponibili a richiesta.

## Illuminazione cabine

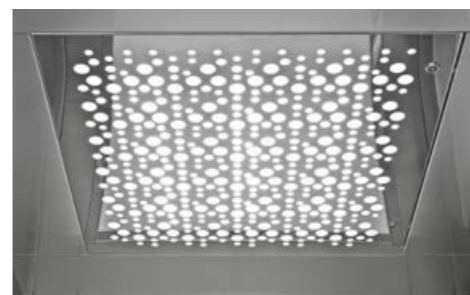

Galaxy



Spots

## Pareti di cabina

### LAMIERA PLASTIFICATA



### ACCIAIO INOX

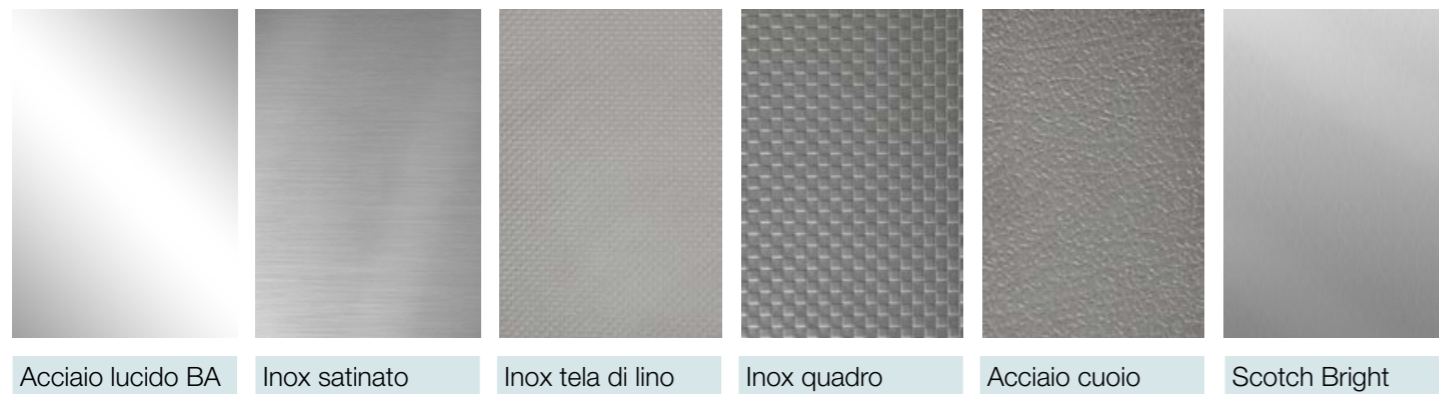

## Pavimenti di cabina

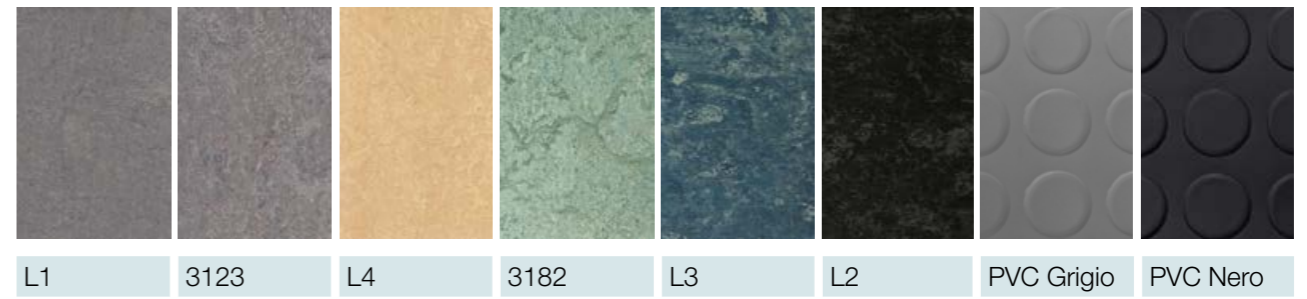

## Struttura e protezioni

### STRUTTURA IN ACCIAIO

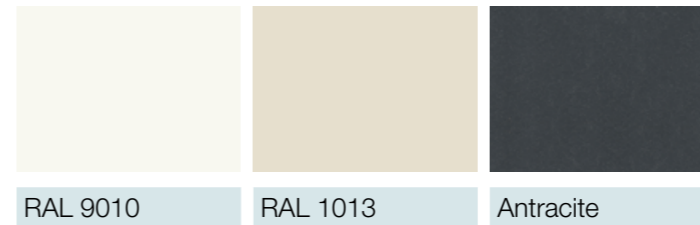

### PROTEZIONI DI PIANO IN ALLUMINIO



### TAMPONAMENTI CON PANNELLI DI ALLUMINIO PER STRUTTURA E PROTEZIONI



## Vetri per strutture, protezioni, porte



## Accessori

### MANIGLIE PORTE



Standard  
RAL 9010,  
1013, Silver,  
Nero



Inox satinato

### CORRIMANO



Acciaio cromato



Inox satinato

### BATTITACCO



Inox satinato

## Cabine Muse Line

Linea cabine Muse: eleganza dell'Interior Design Italiano

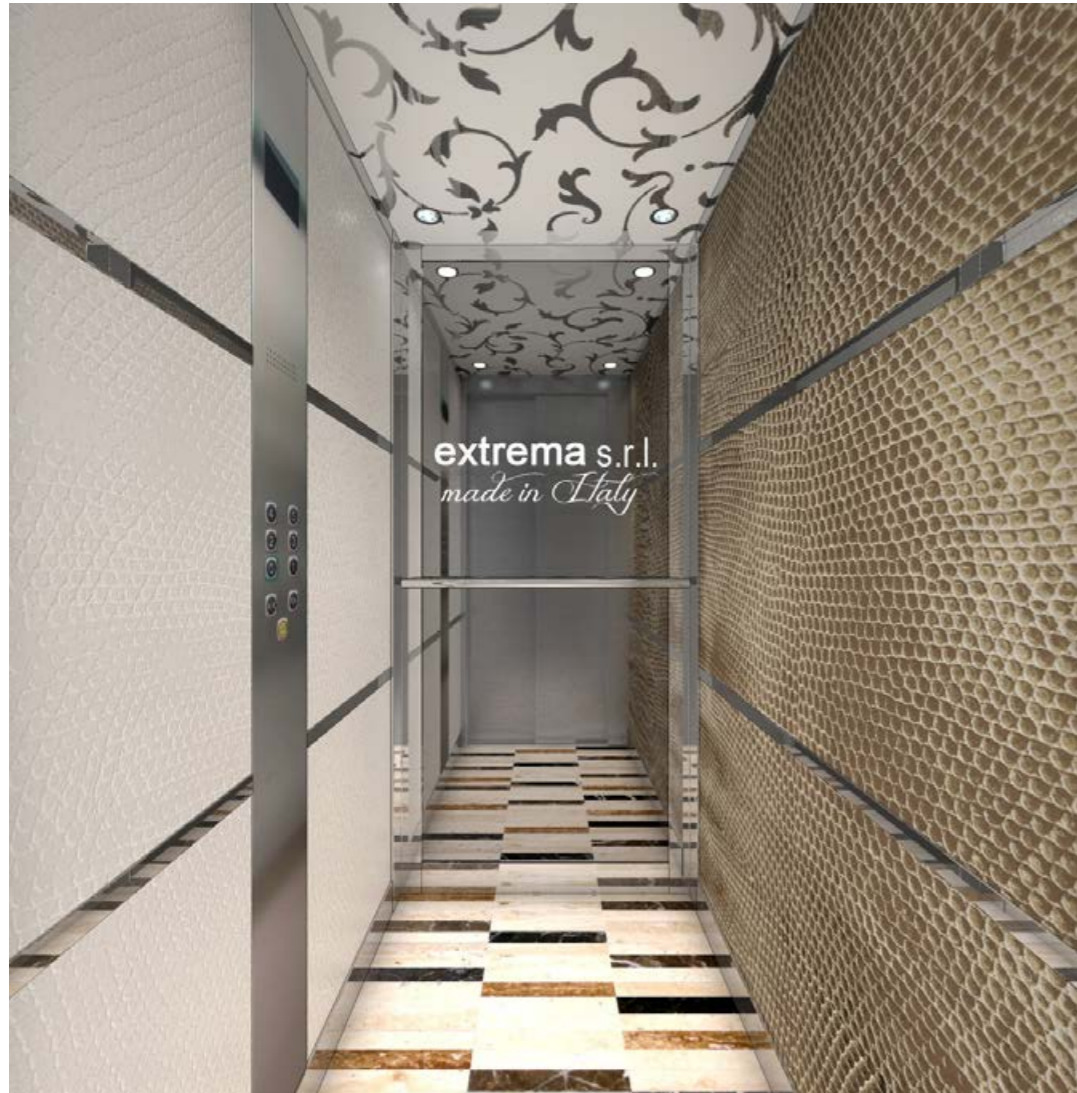

La linea di cabine Muse, realizzata in collaborazione con importanti architetti italiani specializzati in interior design, è sinonimo di **eleganza, prestigio, finiture di classe.**

Legni pregiati di provenienza italiana certificata, inserti di design con loghi, marchi, testi personalizzati, pavimenti con tarsia in **pietra naturale**, rivestimenti esclusivi ed ampiamente personalizzabili (come ad esempio finiture in pelle o **inserti in Swarovski**), inserti di doghe in acciaio inox, illuminazione scenografica, sono solo alcune delle opzioni tra le quali è possibile scegliere.

Ogni singola cabina Muse viene studiata nei minimi dettagli in base alle specifiche esigenze estetiche del committente, potendo combinare una **vasta gamma di materiali lussuosi ed esclusivi.**

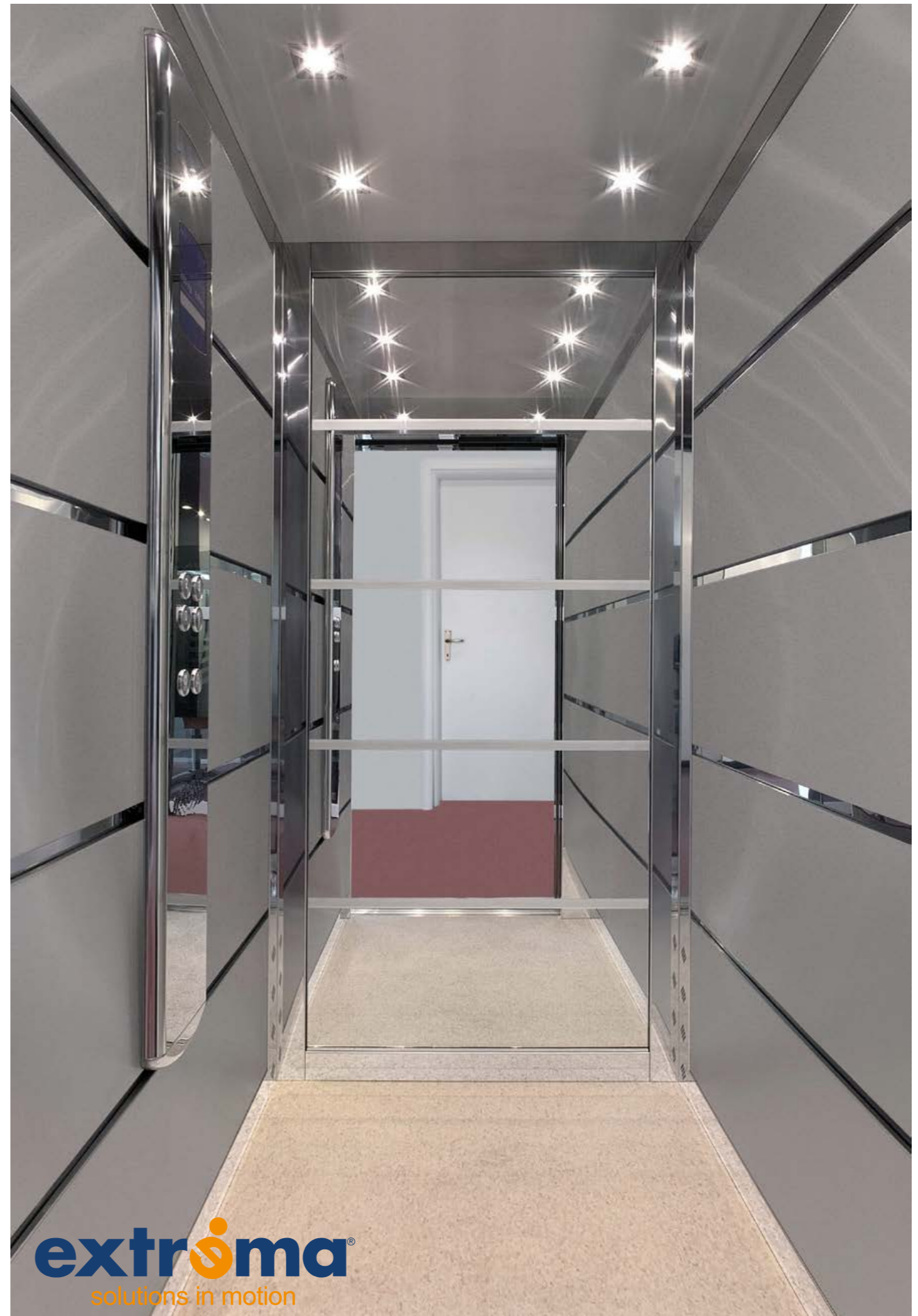

## ESEMPI DI CONFIGURAZIONE

Porte a battente in alluminio / Vano in muratura (misure in mm)

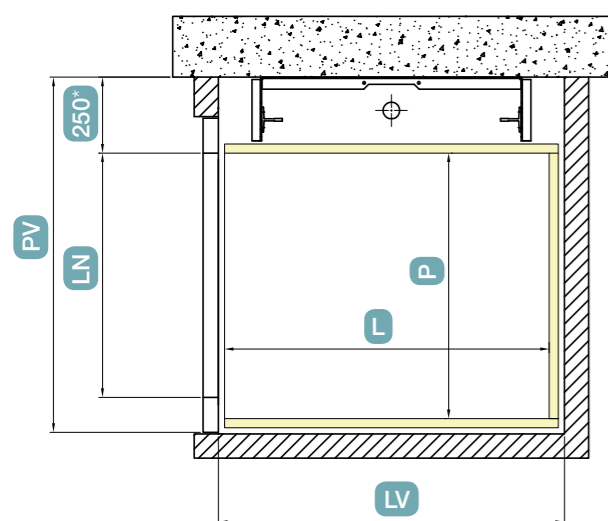

L	P	LV	PV*	LN max
570	600	640	900	590
900	750	970	1050	740
750	900	820	1200	890
1200	900	1270	1200	890
900	1200	970	1500	1000
1250	1000	1320	1300	990
1000	1250	1070	1550	1000
1400	1000	1470	1300	990
1000	1400	1070	1700	1000
1400	1100	1470	1400	1000
1100	1400	1170	1700	1000
1200	1200	1270	1500	1000

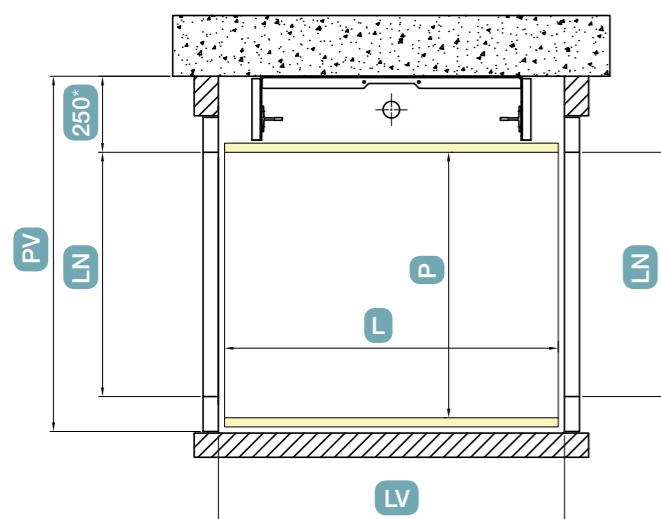

L	P	LV	PV*	LN max
600	600	640	900	590
900	750	940	1050	740
750	900	790	1200	890
1200	900	1240	1200	890
900	1200	940	1500	1000
1250	1000	1290	1300	990
1000	1250	1040	1550	1000
1400	1000	1440	1300	990
1000	1400	1040	1700	1000
1400	1100	1440	1400	1000
1100	1400	1140	1700	1000
1200	1200	1240	1500	1000

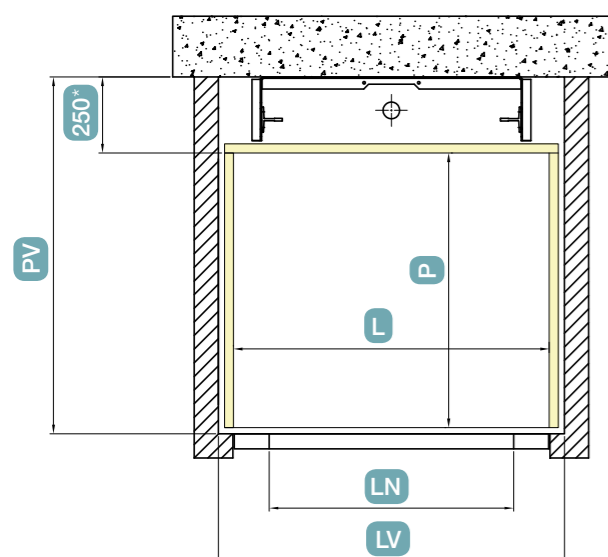

L	P	LV	PV*	LN max
540	600	640	870	520
900	750	1000	1020	880
750	900	850	1170	730
1200	900	1300	1170	1000
900	1200	1000	1470	880
1250	1000	1350	1270	1000
1000	1250	1100	1520	980
1400	1000	1500	1270	1000
1000	1400	1100	1670	980
1400	1100	1500	1370	1000
1100	1400	1200	1670	1000
1200	1200	1300	1470	1000

\* Per dislivelli superiori a 12 m la dimensione PV potrebbe essere aumentata di 80 mm.

Le configurazioni sopra riportate sono solamente esempi indicativi e si riferiscono alle dimensioni di pedana più comuni. Sirio è tuttavia altamente personalizzabile: il vostro referente commerciale è sempre a disposizione per consigliarvi la soluzione più adatta alla vostra esigenza specifica.

## ESEMPI DI CONFIGURAZIONE

Porte a battente in alluminio / Struttura in acciaio (misure in mm)

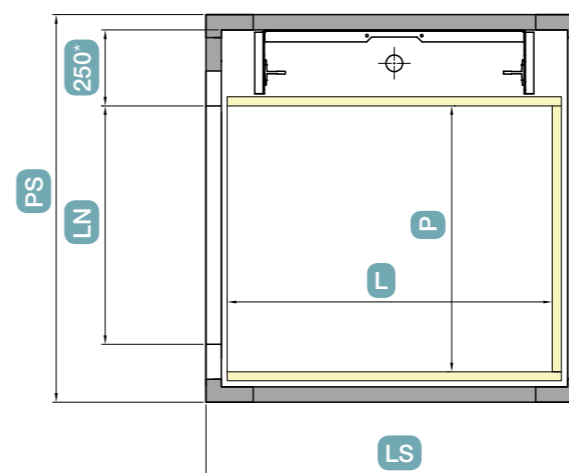

L	P	LS	PS*	LN max
570	600	740	1000	570
900	750	1070	1150	720
750	900	920	1300	870
1200	900	1370	1300	870
900	1200	1070	1600	1000
1250	1000	1420	1400	970
1000	1250	1170	1650	1000
1400	1000	1570	1400	970
1000	1400	1170	1800	1000
1400	1100	1570	1500	1000
1100	1400	1270	1800	1000
1200	1200	1370	1600	1000

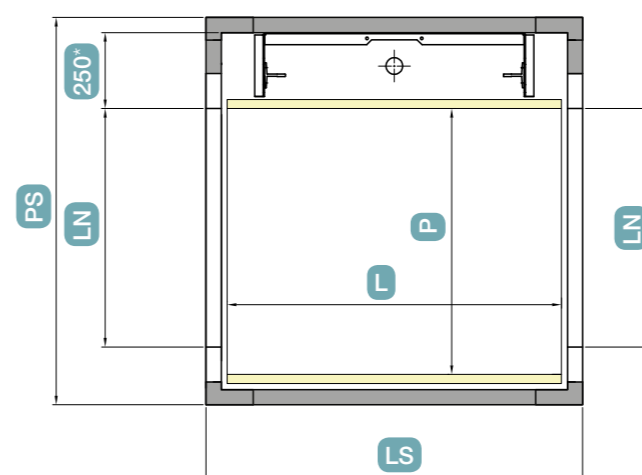

L	P	LS	PS*	LN max
600	600	740	1000	570
900	750	1040	1150	720
750	900	890	1300	870
1200	900	1340	1300	870
900	1200	1040	1600	1000
1250	1000	1390	1400	970
1000	1250	1140	1650	1000
1400	1000	1540	1400	970
1000	1400	1140	1800	1000
1400	1100	1540	1500	1000
1100	1400	1240	1800	1000
1200	1200	1340	1600	1000

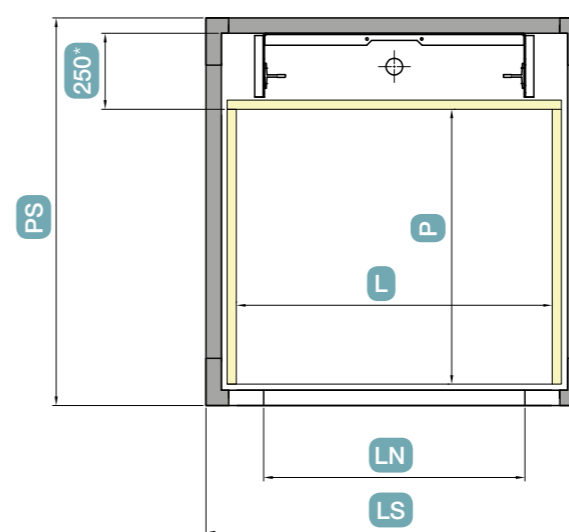

L	P	LS	PS*	LN max
540	600	740	970	530
900	750	1100	1120	890
750	900	950	1270	740
1200	900	1400	1270	1000
900	1200	1100	1570	890
1250	1000	1450	1370	1000
1000	1250	1200	1620	990
1400	1000	1600	1370	1000
1000	1400	1200	1770	990
1400	1100	1600	1470	1000
1100	1400	1300	1770	1000
1200	1200	1400	1570	1000

\* Per dislivelli superiori a 12 m la dimensione PS potrebbe essere aumentata di 80 mm.

Le configurazioni sopra riportate sono solamente esempi indicativi e si riferiscono alle dimensioni di pedana più comuni. Sirio è tuttavia altamente personalizzabile: il vostro referente commerciale è sempre a disposizione per consigliarvi la soluzione più adatta alla vostra esigenza specifica.

## ESEMPI DI CONFIGURAZIONE

Porte automatiche telescopiche / Vano in muratura (misure in mm)

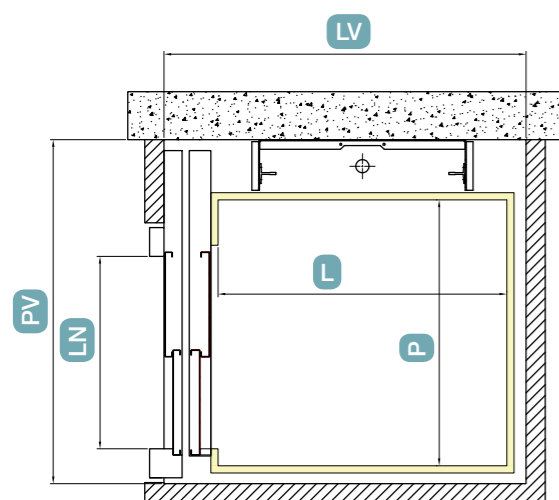

L	P	LV	PV*	LN
900	750	1200	1075	550
750	900	1050	1225	650
1200	900	1500	1225	650
900	1200	1200	1525	850
1250	1000	1550	1325	700
1000	1250	1300	1575	900
1400	1000	1700	1325	700
1000	1400	1300	1725	1000
1400	1100	1700	1425	800
1100	1400	1400	1725	1000
1200	1200	1500	1525	850

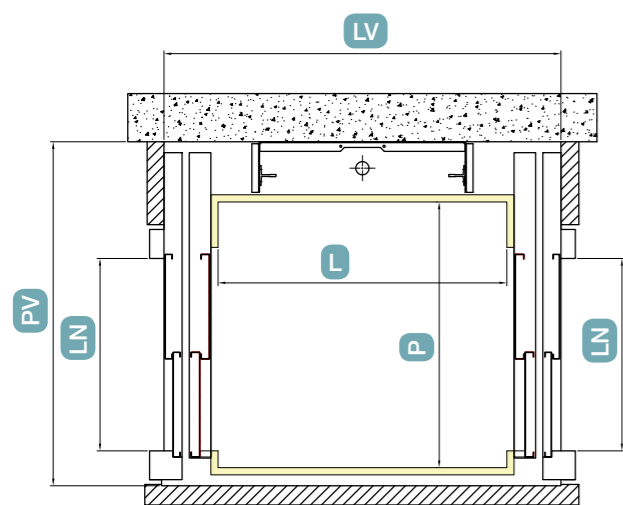

L	P	LV	PV*	LN
900	750	1350	1075	550
750	900	1200	1225	650
1200	900	1650	1225	650
900	1200	1350	1525	850
1250	1000	1700	1325	700
1000	1250	1450	1575	900
1400	1000	1850	1325	700
1000	1400	1450	1725	1000
1400	1100	1850	1425	800
1100	1400	1550	1725	1000
1200	1200	1650	1525	850

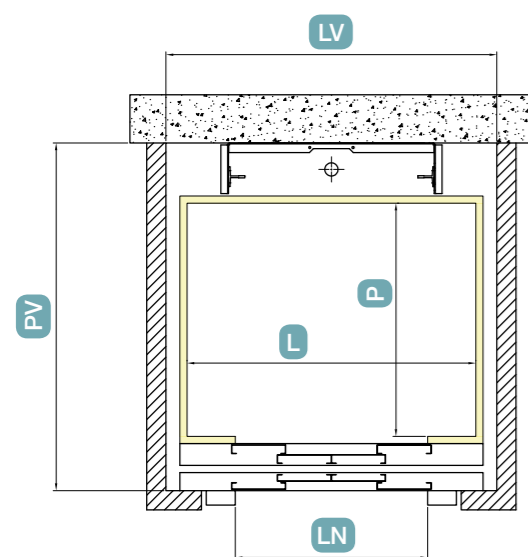

L	P	LV	PV*	LN
1200	900	1350	1345	800
1250	1000	1400	1445	850
1000	1250	1150	1695	600
1400	1000	1550	1445	950
1400	1100	1550	1545	950
1200	1200	1350	1645	800

\* Per dislivelli superiori a 12 m la dimensione PV potrebbe essere aumentata di 80 mm.

Le configurazioni sopra riportate sono solamente esempi indicativi e si riferiscono alle dimensioni di pedana più comuni. Sirio è tuttavia altamente personalizzabile: il vostro referente commerciale è sempre a disposizione per consigliarvi la soluzione più adatta alla vostra esigenza specifica.

## ESEMPI DI CONFIGURAZIONE

Porte automatiche telescopiche / Struttura in acciaio (misure in mm)

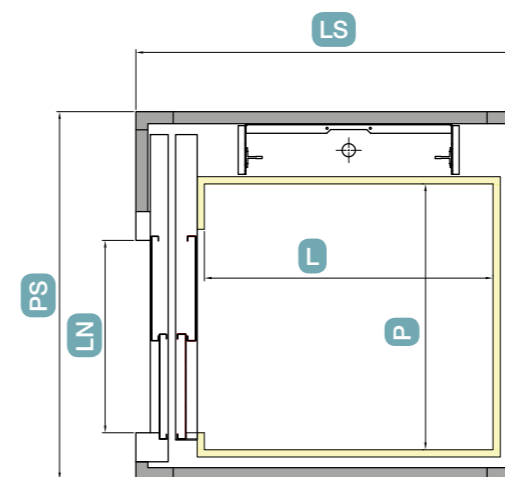

L	P	LS	PS*	LN
900	750	1310	1175	550
750	900	1160	1325	650
1200	900	1610	1325	650
900	1200	1310	1625	850
1250	1000	1660	1425	700
1000	1250	1410	1675	900
1400	1000	1810	1425	700
1000	1400	1410	1825	1000
1400	1100	1810	1525	800
1100	1400	1510	1825	1000
1200	1200	1610	1625	850

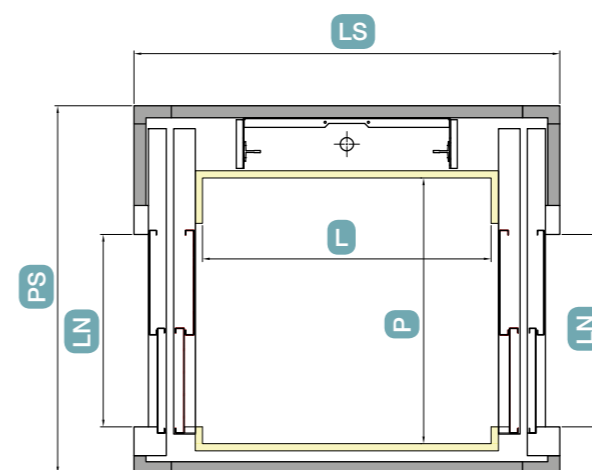

L	P	LS	PS*	LN
900	750	1470	1175	550
750	900	1320	1325	650
1200	900	1770	1325	650
900	1200	1470	1625	850
1250	1000	1820	1425	700
1000	1250	1570	1675	900
1400	1000	1970	1425	700
1000	1400	1570	1825	1000
1400	1100	1970	1525	800
1100	1400	1670	1825	1000
1200	1200	1770	1625	850

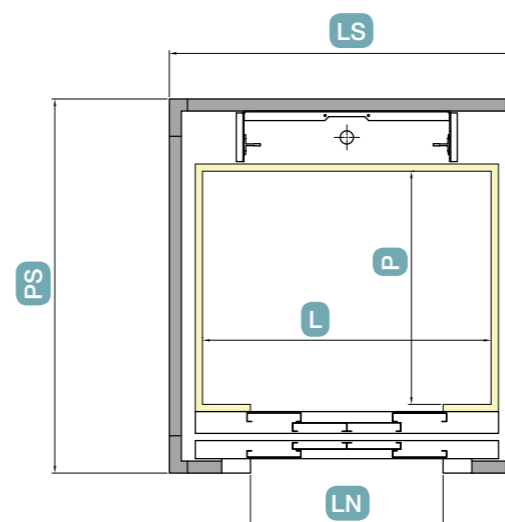

L	P	LS	PS*	LN
1200	900	1450	1455	800
1250	1000	1500	1555	850
1000	1250	1250	1805	600
1400	1000	1650	1555	950
1400	1100	1650	1655	950
1200	1200	1450	1755	800

\* Per dislivelli superiori a 12 m la dimensione PS potrebbe essere aumentata di 80 mm.

Le configurazioni sopra riportate sono solamente esempi indicativi e si riferiscono alle dimensioni di pedana più comuni. Sirio è tuttavia altamente personalizzabile: il vostro referente commerciale è sempre a disposizione per consigliarvi la soluzione più adatta alla vostra esigenza specifica.





**extrema**<sup>®</sup>  
solutions in motion

**Extrema S.r.l.**  
Via dell'Industria 2  
46031 Bagnolo San Vito (MN) - I  
Tel. (+39) 0376 252443  
Fax (+39) 0376 251091  
[www.extrema.it](http://www.extrema.it)

